

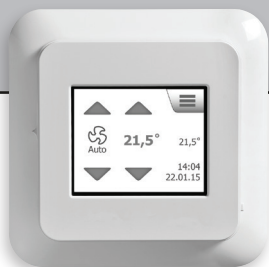

RPT-20T



67497C 10/19 (AML)
© 2019 OJ Electronics A/S

INSTRUCTIONS

- English
- Deutsch
- Français
- Svenska
- Norsk
- Dansk

INSTRUCTIONS

English.....	3
Deutsch.....	10
Français.....	17
Svenska.....	24
Norsk.....	31
Dansk.....	38



RPT-20T



Instruction
English

LIST OF FIGURES

The following figures are located at the back of the instructions:

- Fig. 1: Removing the front cover
- Fig. 2: Terminal overview
- Fig. 3: Connecting Modbus using RJ12 6P4C Connector
- Fig. 4: Connecting Modbus using screw terminals
- Fig. 5: Connecting Sensor to Channel 1
- Fig. 6: Connecting Sensor to Channel 2
- Fig. 7: Drill template

INTRODUCTION

RPT-20T is a touch room panel, with a user friendly graphical user interface, specifically designed to control ventilation in a single room. The room panel communicates with the OJ GreenZone™ module through Modbus interface, ensuring easy installation, high comfort and low energy consumption.

The RPT-20T room panel has a built-in temperature sensor and two channels for connecting sensors with 0-10 VDC output, also ensuring easy installation of various room sensors.

PRODUCT PROGRAMME

Type	Product
RPT-20T	2" Room panel with temperature sensor

FUNCTION

If screen saver is activated, press the screen once to enter the main screen.

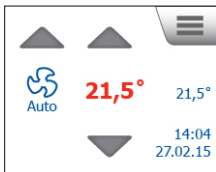

The screen give access to the basic control, like fan speed, temperature and setup. Time and date can also be read on the screen. If an active alarm is present, a small alarm bell will be shown at the display. The scope of this Quick Guide only includes a few basic Setup features. A fully detailed description can be found online at www.ojelectronics.com.

FAN SPEED

The user can select between four predefined fan speeds, Auto, Low, High and Off. At Auto mode, the RPT-20T will follow a predefined schedule. In Low mode, the fan speed will override the schedule and keep running at low fan speed for a given time; default 60 minutes. In High mode, the fan will override the schedule and keep running at high fan speed for a given time; default 60 minutes. In Off mode the fan will come to a complete stop until next time user changes the fan speed mode.

If the scheduler is disabled, the fan will remain in the user-selected fan-speed mode.

TEMPERATURE

The user can change the temperature up or down, within a preset range. The new temperature will be active until next event change under Schedule.

SETUP OVERVIEW

If the RPT-20T is used together with a GreenZone™ Master, all setup are done through the GreenZone™ Master and no Menu icon will be shown. But used without a GreenZone™ Master, you will be able to enter the Menu.

Please note that only Date and Time can be altered without use of pin-code. First press the Menu icon in the upper right corner of the screen. The will take you to the following screen:

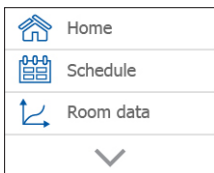

HOME



Press this icon to return to the main screen.

SCHEDULE



Here you can setup a weekly schedule for fan speed and temperatures.

ROOM DATA

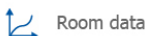

Gives you an overview with various sensor data for example temperature, setpoints, PIR status and Windows contact status.

Now press the Down arrow once to enter the second Setup screen:

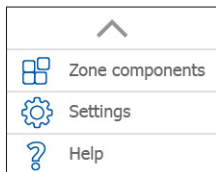

ZONE COMPONENTS

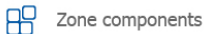

Here it is possible to see status for all components in the current zone. If an active alarm is present, the alarm code will be shown here and an Alarm symbol will be show on the front screen (red bell).

SETTINGS



Various settings for the Room Panel like Date, Time, Language etc.

HELP

Provides you with a on screen QR code for further help.

DATE AND TIME

Press the Settings icon. The screen will now switch to the Settings screen:

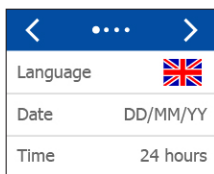

Press the Date icon to enter Date settings:

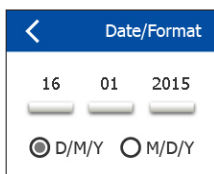

Here you can change the date and change the format between D/M/Y and M/D/Y. Press the back arrow to finish altering the date.

Press the Time icon to enter time settings:

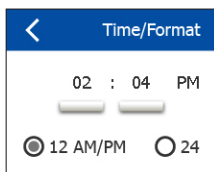

Here you can change the time and change the format between AM/PM and 24 Hours clock. Press the back arrow to finish altering the time.

INSTALLATION

The RPT-20T is intended to be mounted in a wall socket. The thermostat should be mounted on the wall approx. 1.5 m above the floor in such a way as to allow free air circulation around it. Draughts and direct sunlight or other heat sources must be avoided.

The baseplate is equipped with multiple screw holes. Please use the drill template for guidance; see fig. 7. The baseplate should be fastened by minimum two screws tightened to a max. torque of 0.8 Nm.

CONNECTION MODBUS

You can connect the RPT-20T Room panel to a GreenZone Module using a Modbus cable. The Modbus cable can connect to the RPT-20T Room panel by a RJ12 6P4C connector or four single wires. There is no difference on features or behaviours using either RJ12 6P4C or screw terminals.

Modbus RJ12 6P4C

The Modbus cable is connected to a GreenZone Module Modbus sensor port and the RJ12 6P4C port on the RPT-20T; see fig. 3.

Modbus Screw terminals

The Modbus cable can be connected to a GreenZone Module Modbus sensor port and the corresponding screwterminals on the RPT-20T; see. fig. 4.

RJ12	Screw terminal
1	+24V
2	GND
3	Bus "B"
4	Bus "A"
5	+24V
6	GND

CONNECTION OF SENSORS

It is possible to connect two sensors to the RPT-20T. The RPT-20T has two channels with +24V output and 0-10V input; see fig. 5 and 6.

Sensor	Screw terminal
1 - VCC	+24V out (CH1)
1 - Out	0-10V in (CH1)
1 - GND	GND (CH1)
2 - VCC	+24V out (CH2)
2 - Out	0-10V in (CH2)
2 - GND	GND (CH2)

TECHNICAL DATA

Supply voltage	24VDC +/-10%
Cable dimensions	10 x max. 0,75 mm ²
Relative humidity	0-95% (non-condensing)
Operating temperature	-10/+40°C
Enclosure rating	IP21 (EN 60529)
Connection	1xRJ12 6P4C, 10x screw terminals
Dimensions	82x82x41 mm.; see fig. 2
Mounted depth	22 mm.
Max. Power consumption	.775 mW
Standby Power consumption	.500 mW

SERVICE AND MAINTENANCE

The RPT-20T Room panel contains no parts which require service or maintenance.

Please contact your supplier in case of problems.

OJ cannot be held liable for any errors in catalogues, brochures or other printed material. OJ reserves the right to alter its products without notice. This also applies to products already on order, provided that such alterations can be made without requiring subsequent changes in specifications already agreed. All trademarks in this material are the property of the respective companies. OJ and the OJ logotype are trademarks of OJ Electronics A/S. All rights reserved.

DISPOSAL AND ENVIRONMENTAL PROTECTION

Help protect the environment by disposing of the packaging and redundant products in an environmentally responsible manner.



Products marked with this symbol must not be disposed of together with household refuse but must be delivered to a waste collection centre in accordance with applicable local regulations.

CE MARKING

OJ Electronics A/S herewith declares that the product is in conformity with the following directives of the European parliament:

EMC - electromagnetic compatibility: 2004/108/EU

RoHS - restriction of the use of certain hazardous substances:
2011/65/EU

Applied standards

EN 61000-6-2 and EN 61000-6-3 Electromagnetic Compatibility (EMC).



RPT-20T



Anleitung
Deutsch

VERZEICHNIS DER ABBILDUNGEN

Die folgenden Abbildungen finden sich am Ende der Anleitung:

Abb. 1: Entfernen der Frontabdeckung

Abb. 2: Klemmenplan

Abb. 3: Anschluss des Modbus mit RJ12-6P4C-Stecker

Abb. 4: Anschluss des Modbus mit Schraubklemmen

Abb. 5: Anschluss eines Fühlers an Kanal 1

Abb. 6: Anschluss eines Fühlers an Kanal 2

Abb. 7: Bohrschablone

EINFÜHRUNG

RPT-20T ist ein Raumbediengerät mit benutzerfreundlichem, grafischem Touchscreen-Display, besonders geeignet zur Lüftungsregelung in einem einzelnen Raum. Das Raumbediengerät kommuniziert mit einem OJ GreenZone™ Module über eine Modbus-Schnittstelle, und sichert einfache Installation, hohen Komfort und niedrigen Energieverbrauch.

Das RPT-20T-Raumbediengerät verfügt über einen eingebauten Temperaturfühler und zwei Kanäle für den Anschluss von Fühlern mit 0-10V=-Ausgang, einfache Installation einer Vielzahl von Raumfühlern ermöglichend.

PRODUKTPROGRAMM

Typ	Produkt
RPT-20T	2"-Raumbediengerät mit Temperaturfühler

BETRIEB

Ist der Bildschirmschoner aktiv, den Bildschirm für Zugriff auf Hauptbildschirm einmal berühren.

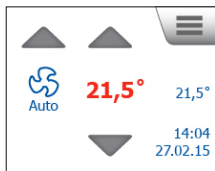

Auf diesem Bildschirm besteht Zugriff auf grundlegende Parameter wie Lüfterdrehzahl, Temperatur und Konfiguration. Auch Uhrzeit und Datum sind auf dem Bildschirm ersichtlich. Bei aktivem Alarm wird eine kleine Alarmglocke auf dem Bildschirm angezeigt werden. Diese Kurzanleitung beschreibt nur ein paar grundlegende Konfigurationsanweisungen. Die vollständige Anleitung findet sich online auf www.ojelectronics.com.

LÜFTERDREHZAHL

Vier vorgegebene Lüfterdrehzahlen stehen zur Wahl: Auto, Niedrig, Hoch und Aus. Im Auto-Modus folgt RPT-20T einem vorgegebenen Zeitplan. Im Niedrig-Modus wird der vorgegebene Zeitplan übersteuert und der Lüfter läuft über eine bestimmte Zeit (Standard = 60 Minuten) mit niedriger Drehzahl. Im Hoch-Modus wird der vorgegebene Zeitplan übersteuert und der Lüfter läuft über eine bestimmte Zeit (Standard = 60 Minuten) mit hoher Drehzahl. Im Aus-Modus kommt der Lüfter zu komplettem Stillstand bis die Lüfterdrehzahl wieder geändert wird.

Wenn der Zeitplan deaktiviert ist, bleibt der Ventilator in dem vom Benutzer gewählten Ventilatormodus.

TEMPERATUR

Der Temperatursollwert lässt sich innerhalb eines vorgegebenen Bereichs heben oder senken. Die neue Temperaturvorgabe bleibt bis zum nächsten Phasenwechsel im Zeitplan aktiv.

KONFIGURATION

Kommt RPT-20T gemeinsam mit einem OJ GreenZone™ Master zur Anwendung, sind alle Parameter über den OJ GreenZone™ Master eingestellt und wird keine Menü-Ikone auf dem Bildschirm angezeigt. Kommt RPT-20T ohne einem OJ GreenZone™ Master zur Anwendung, besteht am Hauptbildschirm Zugriff auf das Menü.

Bitte beachten, dass nur Datum und Uhrzeit ohne Verwendung

eines PIN-Codes geändert werden können. Zuerst auf die Menü-Ikone in der Ecke rechts oben auf dem Bildschirm tippen. Der folgende Bildschirm erscheint:



START



Auf diese Ikone tippen, um zum Hauptbildschirm zurückzukehren.

ZEITPLAN



Hier lässt sich ein wöchentlicher Zeitplan für Lüfterdrehzahl und Temperatur einstellen.

RAUMDATEN



Bietet einen Überblick über verschiedene Fühlerdaten, z. B. Temperatur, Sollwerte, PIR-Status und Fensterkontakt-Status.

Auf den Pfeil-nach-unten tippen, um zum zweiten Konfigurationsbildschirm zu gelangen:



ZONENKOMPONENTEN



Hier wird der Status aller in der Zone befindlichen Komponenten angezeigt. Wurde ein Alarm aktiviert, wird der Alarmcode hier angezeigt und am Hauptbildschirm ein Alarmsymbol (eine rote Glocke) angezeigt.

EINSTELLUNGEN



Einstellungen

Hier lassen sich die verschiedenen Parameter für das Raumbediengerät, einschließlich Datum, Uhrzeit, Sprache usw., einstellen.

HILFE



Hilfe

Zeigt am Bildschirm einen QR-Code an, mit dem sich Hilfe holen lässt.

DATUM UND UHRZEIT

Auf die Einstellungen-Ikone tippen. Der Einstellungen-Bildschirm wird angezeigt:



Für Zugriff zur Datumseinstellung auf die Datum-Ikone tippen.

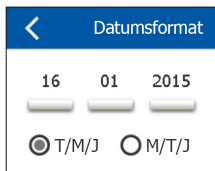

Hier lässt sich Datum und Datumsformat (T/M/J oder M/T/J) ändern. Nach erfolgten Änderungen auf den Zurück-Pfeil tippen um zum Einstellungen-Bildschirm zurückzukehren.

Für Zugriff zur Uhrzeiteinstellung auf die Uhrzeit-Ikone tippen.

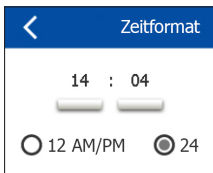

Hier lässt sich Uhrzeit und Uhrzeitformat (AM/PM oder 24-Stunden-Uhr) ändern. Nach erfolgten Änderungen auf den Zurück-Pfeil tippen um zum Einstellungen-Bildschirm zurückzukehren.

INSTALLATION

RPT-20T ist für Montage in eine Wanddose vorgesehen. Das Raumbediengerät ist auf einer Wand ca. 1,5 Meter über dem Boden, dabei auf freie Luftzirkulation achtend, zu montieren. Zugluft und direkte Sonneneinstrahlung oder andere Wärmequellen müssen vermieden werden.

Die Bodenplatte ist mit mehreren Schraubenlöchern versehen. Die Bohrschablone zur Markierung benutzen (siehe Abb. 7). Die Bodenplatte muss mit mindestens zwei Schrauben und einem Moment von max. 0,8 Nm festgemacht werden.

MODBUS-ANSCHLUSS

Das RTP-20T-Raumbdiengerät kann über ein Modbus-Kabel mit einem OJ GreenZone™ Module verbunden werden. Das Modbus-Kabel ist mittels RJ12-6P4C-Stecker oder über vier Einzeldraht-Schraubklemmen am RPT-20T-Raumbdiengerät anzuschließen. Für Eigenschaften oder Betrieb ergibt sich kein Unterschied, egal ob der Anschluss über RJ12-6P4C-Stecker oder Schraubklemmen erfolgt.

Modbus RJ12 6P4C

Das Modbus-Kabel an einen Modbus-Fühleranschluss am OJ GreenZone™ Module und am RJ12-6P4C-Anschluss des RPT-20T anschließen (siehe Abb. 3).

Modbus-Schraubklemmen

Das Modbus-Kabel an einen Modbus-Fühleranschluss am OJ

GreenZone™ Module und den entsprechenden Schraubklemmen des RPT-20T anschließen (siehe Abb. 4).

RJ12	Schraubklemme
1	+24V
2	GND (Erde)
3	Bus "B"
4	Bus "A"
5	+24V
6	GND (Erde)

FÜHLERANSCHLUSS

Zwei Fühler können am RPT-20T angeschlossen werden. RPT-20T verfügt über zwei Kanäle mit +24V-Ausgang und 0-10V-Eingang (siehe Abb. 5 und 6).

Fühler	Schraubklemme
1 - VCC	+24V out (CH1)
1 - Out	0-10V in (CH1)
1 - GND	GND (CH1)
2 - VCC	+24V out (CH2)
2 - Out	0-10V in (CH2)
2 - GND	GND (CH2)

TECHNISCHE DATEN

Versorgungsspannung	24 V= ±10 %
Kabelabmessungen	.10 × max. 0,75 mm ²
Relative Feuchte	0-95 % (nicht kondensierend)
Betriebstemperatur	-10/+40 °C
Schutzart	IP21 (EN 60529)
Anschlüsse	1 × RJ12 6P4C, 10 Schraubklemmen
Abmessungen	.82×82×41 mm (siehe Abb. 2)
Einbautiefe	.22 mm.
Max. Stromverbrauch	775 mW
Standby-Stromverbrauch	500 mW

SERVICE UND WARTUNG

Das RPT-20T-Raumbediengerät enthält keine Teile, die Service oder Wartung erfordern.

Bei Problemen bitte mit dem Zulieferer Kontakt aufnehmen.

Die in Katalogen, Prospekten und anderen schriftlichen Unterlagen, wie z.B. Zeichnungen und Vorschlägen enthaltenen Angaben und technischen Daten sind vom Käufer vor Übernahme und Anwendung zu prüfen. OJ behält sich das Recht vor, ohne vorherige Bekanntmachung im Rahmen des Angemessenen und Zumutbaren Änderungen an ihren Produkten – auch an bereits in Auftrag genommenen – vorzunehmen. Alle in dieser Publikation enthaltenen Warenzeichen sind Eigentum der jeweiligen Firmen. OJ und alle OJ Logos sind Warenzeichen der OJ Electronics A/S. Alle Rechte vorbehalten.

ENTSORGUNG UND UMWELTSCHUTZ

Helfen Sie mit, die Umwelt zu schützen durch umweltgerechte Entsorgung der Verpackung und von gebrauchten Produkten.



Produkte mit dieser Kennzeichnung dürfen nicht als normaler Hausmüll entsorgt werden, sondern sind gemäß den geltenden lokalen Vorschriften gesondert einzusammeln.

CE-KENNZEICHNUNG

OJ Electronics A/S erklärt hiermit, dass das Produkt in Übereinstimmung

mit den folgenden Richtlinien des Europäischen Parlaments ist:

EMV - Elektromagnetische Verträglichkeit: 2004/108/EU

RoHS - Beschränkung der Verwendung bestimmter gefährlicher Stoffe: 2011/65/EU

Angewandte Standards

EN 61000-6-2 und EN 61000-6-3 Elektromagnetische Verträglichkeit (EMV).



RPT-20T



Instruction
Français

LISTE DES FIGURES

Les figures suivantes sont situées au dos des instructions :

- Fig. 1: Enlever le couvercle frontal
- Fig. 2: Aperçu des bornes
- Fig. 3: Connexion du Modbus en utilisant le connecteur RJ12 6P4C
- Fig. 4: Connexion du Modbus en utilisant les bornes à vis
- Fig. 5: Connexion d'une sonde au canal 1
- Fig. 6: Connexion d'une sonde au canal 2
- Fig. 7: Gabarit de perçage

INTRODUCTION

Le RPT-20T est un panneau de pièce avec écran tactile convivial et une interface graphique pour utilisateur spécifiquement conçue pour contrôler la ventilation d'une seule pièce. Le panneau de pièce communique avec un OJ GreenZone™ Module par une interface Modbus assurant une installation facile, beaucoup de confort et une faible consommation d'énergie.

Le panneau de pièce RPT-20T possède une sonde de température intégrée et deux canaux pour raccorder des sondes avec une sortie 0-10 VCC permettant une installation facile de diverses sondes de pièce.

GAMME DE PRODUITS

Type	Produit
RPT-20T	Panneau de pièce 2" avec sonde de température

FONCTIONNEMENT

Si l'écran de veille est actif, appuyez sur l'écran une fois pour accéder à l'écran principal.

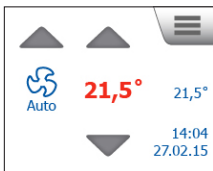

L'écran vous donne accès aux contrôles de base comme la vitesse du ventilateur, la température et le réglage. Vous pouvez également voir l'heure et la date à l'écran. Si une alarme est activée, une petite cloche d'alarme s'affichera à l'écran. Ce guide rapide ne décrit que quelques instructions de base pour le réglage. Vous avez accès aux instructions complètes en ligne à www.ojelectronics.com.

VITESSE DU VENTILATEUR

Vous pouvez choisir parmi quatre vitesses prédéfinies du ventilateur : Auto, Lent, Rapide et Arrêt. En mode Auto, le RPT-20T suit une programmation prédéfinie. En mode Lent, la programmation prédéfinie est contournée et le ventilateur fonctionne à basse vitesse pendant une durée donnée (par défaut = 60 minutes). En mode Rapide, la programmation prédéfinie est contournée et le ventilateur fonctionne à haute vitesse pendant une durée donnée (par défaut = 60 minutes). En mode Arrêt, le ventilateur s'immobilise complètement jusqu'à vous changez la vitesse du ventilateur.

Si le programmeur est désactivé, le ventilateur continuera de fonctionner à la vitesse sélectionnée par l'utilisateur.

TEMPÉRATURE

Vous pouvez augmenter ou réduire le point de consigne de la température dans les limites d'une plage préréglée. La nouvelle température demeure active jusqu'au prochain changement d'événement de la programmation.

RÉGLAGE

Si le RPT-20T est utilisé avec un OJ GreenZone™ Master, tous les paramètres sont réglés par l'OJ GreenZone™ Master et aucune icône de menu n'apparaît à l'écran. Si le RPT-20T n'est pas utilisé avec un OJ GreenZone™ Master, vous pourrez accéder au menu principal par l'écran.

Notez qu'uniquement la date et l'heure peuvent être modifiées sans utiliser un code NIP. En premier, appuyez sur l'icône de menu dans le coin droit supérieur de l'écran. L'écran suivant s'affichera :



ACCUEIL



Appuyez sur cette icône pour retourner à l'écran principal.

PROGRAMME



Ici vous pouvez régler une programmation hebdomadaire pour la vitesse du ventilateur et la température.

DONNÉES PIÈCE



Cet écran affiche un aperçu des diverses données de sonde, par ex., température, points de consigne, état PIR et état du contact de fenêtre.

Vous pouvez également appuyer sur la flèche vers le bas pour accéder au deuxième écran de réglage :

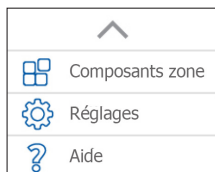

COMPOSANTS ZONE



Ici vous pouvez régler l'état pour toutes les composantes de la zone courante. Si une alarme est activée, le code d'alarme s'affi-

chera ici et un symbole d'alarme (une cloche rouge) s'affichera sur l'écran principal.

RÉGLAGES



Réglages

Ici vous pouvez régler les différents paramètres pour le panneau de pièce incluant la date, l'heure, la langue, etc.

AIDE



Aide

Il fournit un code QR à l'écran que vous pouvez utiliser pour obtenir de l'aide.

DATE ET HEURE

Appuyez sur l'icône des réglages. L'écran pour les réglages s'affichera :



Appuyez sur l'icône Date pour accéder aux réglages de la date :

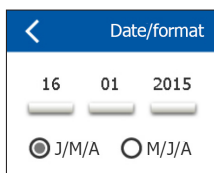

Ici vous pouvez modifier la date et le format de la date (J/M/A ou M/J/A). Quand vous avez effectué les changements requis, appuyez sur la flèche de retour pour revenir à l'écran des réglages.

Appuyez sur l'icône Heure pour accéder aux réglages de l'heure :

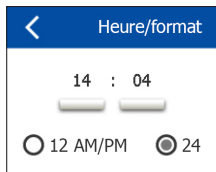

Ici vous pouvez modifier l'heure et le format de l'heure (AM/PM ou 24 heures). Quand vous avez effectué les changements requis, appuyez sur la flèche de retour pour revenir à l'écran des réglages.

INSTALLATION

Le RPT-20T est prévu pour être monté dans une prise murale. Le panneau de pièce devrait être installé sur le mur à environ 1,5 m au-dessus du plancher de façon à permettre une libre circulation d'air autour de ce dernier. Il faut éviter les courants d'air, la lumière directe du soleil ou d'autres sources de chaleur.

Le support est muni de plusieurs trous pour des vis. Utilisez le gabarit de perçage pour vous guider (voir. fig. 7). Le support devrait être fixé avec au moins deux vis serrées avec un couple max. de 0,8 Nm.

CONNEXION MODBUS

Vous pouvez raccorder le panneau de pièce RPT-20T à un OJ GreenZone™ Module en utilisant un câble Modbus. Le câble Modbus peut être raccordé au panneau de pièce RPT-20T par un connecteur RJ12 6P4C ou par quatre bornes à vis à fil unique. Il n'y a pas de différence pour les caractéristiques disponibles ou le fonctionnement que vous utilisiez le connecteur RJ12 6P4C ou les bornes à vis.

Modbus RJ12 6P4C

Raccordez le câble Modbus à un port de sonde Modbus sur l'OJ GreenZone™ Module et au port RJ12 6P4C sur le RPT-20T (voir fig. 3).

Bornes à vis Modbus

Raccordez le câble Modbus à un port de sonde Modbus sur l'OJ GreenZone™ Module et aux bornes à vis correspondantes sur le RPT-20T (voir fig. 4).

RJ12	Borne à vis
1	+24V
2	GND (Terre)
3	Bus "B"
4	Bus "A"
5	+24V
6	GND (Terre)

CONNEXION DE SONDE

Deux sondes peuvent être raccordées au RPT-20T. Le RPT-20T possède deux canaux avec une sortie +24V et entrée 0-10V (voir fig. 5 et 6).

Sonde	Borne à vis
1 - VCC	+24V out (CH1)
1 - Out	0-10V in (CH1)
1 - GND	GND (CH1)
2 - VCC	+24V out (CH2)
2 - Out	0-10V in (CH2)
2 - GND	GND (CH2)

CARACTÉRISTIQUES TECHNIQUES

Tension d'alimentation 24VCC +/-10 %
 Dimensions du câble..... 10 x max. 0,75 mm²
 Humidité relative0-95 % (sans condensation)
 Température de fonctionnement -10/+40 °C
 Norme du boîtier IP21 (EN 60529)
 Connecteurs1 x RJ12 6P4C, 10 x bornes à vis
 Dimensions 82x82x41 mm (voir fig. 2)
 Profondeur de montage22 mm
 Consommation de puissance max775 mW
 Consommation de puissance en attente..... 500mW

ENTRETIEN ET MAINTENANCE

Le panneau de pièce RPT-20T ne contient pas de pièces qui nécessitent un entretien ou une maintenance. Communiquez avec votre fournisseur pour les problèmes.

OJ décline toute responsabilité quant aux erreurs éventuelles dans les catalogues, les brochures et d'autres supports imprimés. OJ se réserve le droit de modifier ses produits sans préavis. Cela s'applique également aux produits déjà en commande à condition que ces modifications n'entraînent pas de changements nécessaires aux spécifications qui ont déjà été convenues. Toutes les marques de commerce dans le présent support sont la propriété des sociétés respectives. OJ et le logotype OJ sont des marques de commerce détenues par OJ Electronics A/S. Tous droits réservés.

MISE AU REBUT ET PROTECTION DE L'ENVIRONNEMENT

Aidez à protéger l'environnement en rebutant l'emballage et les produits superflus d'une façon favorable à l'environnement.



Les produits identifiés par ce symbole ne doivent pas être rebutés avec les déchets domestiques, mais doivent être livrés à un centre de collecte de déchets conformément aux règlements locaux applicables.

Homologation CE

OJ Electronics A/S déclare par la présente que le produit est conforme aux

directives suivantes du Parlement européen :

CEM - compatibilité électromagnétique 2004/108/UE

RoHS - restriction pour l'utilisation de certaines matières dangereuses 2011/65/UE

Normes appliquées

EN 61000-6-2 et EN 61000-6-3, compatibilité électromagnétique (CEM).



RPT-20T



Instruktion
Svenska

FIGURFÖRTECKNING

De följande figurerna är placerade längst bak i anvisningen.

Fig. 1: Demontera det främre locket

Fig. 2: Plintöversikt

Fig. 3: Ansluta Modbus med RJ12 6P4C-kontakten

Fig. 4: Ansluta Modbus på skruvplintarna

Fig. 5: Ansluta en givare till Kanal 1

Fig. 6: Ansluta en givare till Kanal 2

Fig. 7: Borrmall

INLEDNING

RPT-20T är en rumsmonterad pekskärmshenhet med ett användarvänligt grafiskt gränssnitt som är specialkonstruerat för att styra ventilationen i ett enskilt rum. Rumspanelen kommunicerar med en OJ GreenZone™ Module via ett Modbus-gränssnitt. Det säkerställer enkel installation, hög komfort och låg energiförbrukning.

Rumspanelen RPT-20T har en inbyggd temperaturgivare och två kanaler för anslutning av givare med utgångsspänning 0 – 10 V DC. Det ger enkel installation av olika rumsgivare.

PRODUKTPROGRAM

Typ	Produkt
RPT-20T	2" rumspanel med temperaturgivare

FUNKTION

Om skärmspararen är aktiv ska du trycka på bildskärmen en gång för att komma åt huvudmenyn.

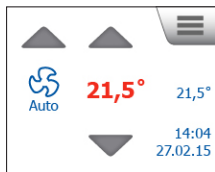

Denna meny ger dig åtkomst till grundläggande funktioner som fläkthastighet, temperatur och inställning. Du kan också se klockslag och datum på bildskärmen. Om ett larm har aktiverats visas en liten larmklocka i bildskärmen. Denna snabbguide visar bara några få grundläggande inställningsanvisningar. De kompletta anvisningarna hittar du på www.ojelectronics.com.

FLÄKTHASTIGHET

Du kan välja mellan fyra fördefinierade fläkthastigheter. Auto, Låg, Hög och Från. I Auto-läge följer RPT-20T en fördefinierad plan. I Låg-läget förbikopplas den fördefinierade planen, och fläkten arbetar med låg hastighet under en förinställd tid (standard = 60 minuter). I Hög-läget förbikopplas den fördefinierade planen, och fläkten arbetar med hög hastighet under en förinställd tid (standard = 60 minuter). I Från-läget står fläkten helt stilla tills du ändrar fläkthastigheten igen.

Om schemaläggaren inaktiveras kommer fläkten att förbli i det användarvalda fläkthastighetsläget.

TEMPERATUR

Du kan öka eller sänka temperaturens börvärde inom ett förinställt område. Den nya temperaturen gäller till nästa händelsebyte i planen.

INSTÄLLNING

Om du använder RPT-20T tillsammans med en OJ GreenZone™ Master ställer du in alla parametrar på OJ GreenZone™ Master, och ingen menyikon visas på bildskärmen. Om du använder RPT-20T utan en OJ GreenZone™ Master kommer du åt meny från huvudmenyn på bildskärmen.

Observera att du bara kan ändra datum och klockslag utan att ange en PIN-kod. Först trycker du på menyikonen i bildskärmens övre högra hörn. Då visas den följande menyn:

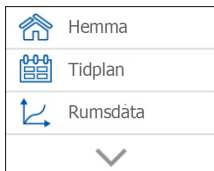

HEMMA



Tryck på denna ikon om du vill komma tillbaka till huvudmenyn.

TIDPLAN



Tryck på denna ikon om du vill komma tillbaka till huvudmenyn.

RUMSDATA



Ger en översikt över olika givardata, t.ex. temperatur, börvärden, PIR-status och status för fönsterkontakter.

Du kan också trycka på nedpilen för att komma till nästa inställningsmeny.

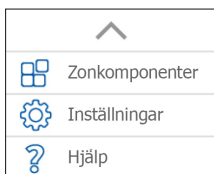

ZONKOMPONENTER



Här kan du se status för alla komponenter i den aktuella zonen. Om ett larm har aktiverats visas larmkoden här, och en larmsymbol (en röd klocka) visas på huvudskärmen.

INSTÄLLNINGAR



Här kan du ställa in olika parametrar för rumspanelen, inklusive datum, klockslag, språk etc.

HJÄLP



Ger en QR-kod på skärmen. Du kan använda den för att få hjälp.

DATUM OCH KLOCKSLAG

Tryck på Inställningsikonen. Inställningsskärmen visas.

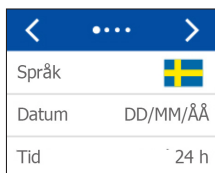

Tryck på Datumikonen för att komma till datuminställningen.

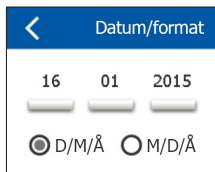

Här kan du ändra datum och datumformatet (D/M/Å eller M/D/Å). När du har gjort de önskade ändringarna trycker du på bakåtpilen för att komma tillbaka till inställningsmenyn.

Tryck på Klockslagsikonen för att komma till inställningen av klockslag.

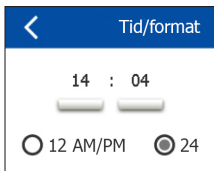

Här kan du ändra klockslaget och tidformatet (AM/PM eller 24-tim-marsklocka). När du har gjort de önskade ändringarna trycker du på bakåtpilen för att komma tillbaka till inställningsmenyn.

INSTALLATION

RPT-20T ska monteras i en väggdosa. Rumspanelen ska monteras på väggen ca 1,5 m över golvnivån så att luften kan röra sig fritt runt den. Undvik drag, direkt solinstrålning och andra värmekällor.

Monteringsplåten har flera skruvhål. Använd bormallen som hjälp (se fig. 7). Monteringsplåten ska fästas med minst två skruvar som du drar åt med ett maximalt vridmoment på 0,8 Nm.

MODBUS-ANSLUTNING

Du kan ansluta rumspanelen RPT-20T till en OJ GreenZone™ Module med en Modbus-kabel. Du kan ansluta Modbus-kabeln till rumspanelen RPT-20T med en RJ12 6P4C-kontakt eller via fyra entråds-skruvplintar. Det spelar ingen roll för de tillgängliga funktionerna om du använder RJ12 6P4C-kontakten eller skruvplintarna.

Modbus RJ12 6P4C

Anslut Modbus-kabeln till en Modbus-givarport på OJ GreenZone™ Module och till RJ12 6P4C-porten på RPT-20T (se fig. 3).

Modbus-skruvplintar

Anslut Modbus-kabeln till en Modbus-givarport på OJ GreenZone™ Module och till motsvarande skruvplintar på RPT-20T (se fig. 4).

RJ12	Skruvplint
1	+24V
2	GND (Jord)
3	Bus "B"
4	Bus "A"
5	+24V
6	GND (Jord)

GIVARANSLUTNING

Du kan ansluta två givare till RPT-20T. RPT-20T har två kanaler med utgång + 24 V och ingång 0 – 10 V (se fig. 5 och 6).

Givare	Skruvplint
1 - VCC	+24V out (CH1)
1 - Out	0-10V in (CH1)
1 - GND	GND (CH1)
2 - VCC	+24V out (CH2)
2 - Out	0-10V in (CH2)
2 - GND	GND (CH2)

TEKNISKA DATA

Matningsspänning 24 V DC +/- 10 %
Kabelarea 10 x max. 0,75 mm ²
Relativ fuktighet 0 – 95 % (ej kondenserande)
Arbetstemperatur -10/+40 °C
Kapslingsklass IP21 (SS-EN 60529)
Kontakter 1 x RJ12 6P4C, 10 x skruvplintar
Mått 82 x 82 x 41 mm (se fig. 2)
Monteringsdjup 22 mm
Max. effektförbrukning 775 mW
Effektförbrukning i viloläge 500 mW

SERVICE OCH UNDERHÅLL

Rumspanelen RPT-20T innehåller inga delar som behöver service eller underhåll. Kontakta din leverantör vid eventuella problem.

OJ påtar sig inget ansvar för eventuella fel i kataloger, broschyrer och andra trycksaker. OJ förbehåller sig rätten att ändra sina produkter utan föregående meddelande. Detta gäller även för produkter som redan orderlagts, förutsatt att sådana ändringar kan göras utan att efterföljande förändringar är nödvändiga i specifikationer som redan överenskommits. Alla varumärken i det här materialet tillhör respektive företag. OJ och OJ-logotypen är varumärken som tillhör OJ Electronics A/S. Alla rättigheter förbehålls

AVFALLSHANTERING OCH MILJÖSKYDD

Hjälp till att skydda miljön genom att ta hand om emballaget och överblivna produkter på ett miljöriktigt sätt.



Produkter märkta med denna symbol får inte slängas tillsammans med hushållsavfall. Det ska lämnas in för återvinning enligt gällande lokala miljöföreskrifter.

CE-MÄRKNING

OJ Electronics A/S förklarar härmed att produkten överensstämmer med följande EU-direktiv:

EMC - elektromagnetisk kompatibilitet: 2005/108/EU

RoHS - begränsning av användning av vissa farliga ämnen:
2011/65/EU

Använda normer

SS-EN 61000-6-2 och SS-EN 61000-6-3 Elektromagnetisk kompatibilitet



RPT-20T

Veiledning
Norsk



LISTE OVER ILLUSTRASJONER

Følgende illustrasjoner er plassert bakerst i bruksanvisningen:

- Fig. 1: Demontering av frontdekslet
- Fig. 2: Klemmeoversikt
- Fig. 3: Kobling til Modbus med RJ12 6P4C-plugg
- Fig. 4: Kobling til Modbus med skrueterminaler
- Fig. 5: Kobling av føler til Kanal 1
- Fig. 6: Kobling av føler til Kanal 2
- Fig. 7: Boremål

INNLEDNING

RPT-20T er et rompanel med berøringsskjerm og brukervennlig, grafisk brukergrensesnitt spesielt designet for styring av ventilasjon i ett enkelt rom. Rompanelet kommuniserer med en OJ Green-Zone™ Module via et Modbus-grensesnitt; det sikrer enkel installasjon, høy komfort og lavt energiforbruk.

RPT-20T rompanel har en innbygd temperaturføler og to kanaler for tilkobling av følere med 0-10 V DC utgang. Dette gir enkel installasjon av ulike romfølere.

PRODUKTPROGRAM

Type	Produkt
RPT-20T	2" rompanel med temperaturføler

BETJENING

Hvis skjermsparerer er aktiv, må du trykke på skjermen en gang for å få tilgang til hovedskjermen.

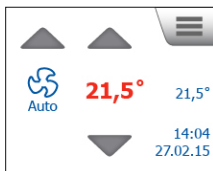

Denne skjermen gir deg tilgang til grunnleggende funksjoner som viftehastighet, temperatur og oppsetting. Du kan også se tid og dato på skjermen. Hvis en alarm er utløst, blir det vist en liten alarmklokke på skjermen. Denne hurtigveiledningen beskriver bare noen få grunnleggende oppsettingsinstruksjoner. Du kan finne en full veiledning online på www.ojelectronics.com.

VIFTEHASTIGHET

Du kan velge mellom fire forvalgte viftehastigheter: Auto, Lav, Høy og Av. I Auto-modus følger RPT-20T en forhåndsprogrammert plan. I Lav-modus blir den forhåndsprogrammerte planen overstyrt, og viften går ved lavt turtall i et innstilt tidsrom (standard = 60 minutter). I Høy-modus blir den forhåndsprogrammerte planen overstyrt, og viften går ved høyt turtall i et innstilt tidsrom (standard = 60 minutter). I Av-modus står viften stille til du igjen endrer viftehastighet.

Hvis tidsstyringen er deaktivert, vil viften fortsette i den valgte viftehastigheten.

TEMPERATUR

Du kan heve eller senke temperatursettpunktet innenfor et forvalgt område. Den nye temperaturen vil være aktiv til neste hendelse endrer planen.

OPPSETTING

Hvis RPT-20T blir brukt sammen med en OJGreenZone™ Master, blir alle parametere innstilt via OJ GreenZone™ Master og det vises ikke noe menyikon på skjermen. Hvis RPT-20T blir brukt uten en OJ GreenZone™ Master, kan du gå til menyen fra hovedskjermen.

Merk at bare dato og tid kan endres uten å bruke en PIN-kode. Trykk først på menyikonen i øvre, høyre hjørne av skjermen. Følgende skjerm vises:

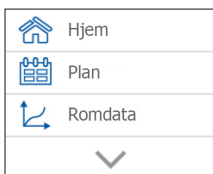

HJEM



Trykk på denne ikonen for å gå tilbake til hovedskjermen.

PLAN



Her du kan innstille en ukeplan for vifte hastighet og temperatur.

ROMDATA

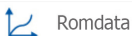

Gir en oversikt over forskjellige følerdata, f.eks. temperatur, sett-punkter, PIR-status og vinduskontaktstatus.

Du kan også trykke pil ned for å gå til neste oppsettsskjerm:

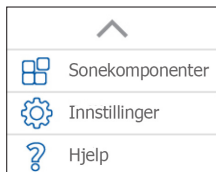

SONEKOMPONENTER



Her du kan se status for alle komponenter i den aktuelle sonen. Hvis en alarm er aktivert, vil alarmkoden være vist her, og et alarm-symbol (en rød klokke) vil vises på hovedskjermen.

INNSTILLINGER



Her du kan innstille forskjellige parametre for rompanelet, dato, tid, språk, m.m.

HJELP



Viser en QR-kode på skjermen som du kan bruke til å få hjelp.

DATO OG TID

Trykk på Innstillinger-ikonet. Skjermen Innstillinger vises:

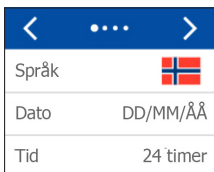

Trykk på dato-ikonet for å gå til datoinnstillinger:

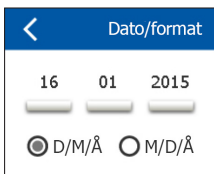

Her du kan endre dato og datoformat (D/M/Å eller M/D/Å). Når du har utført de nødvendige endringene, trykker du på pil tilbake for å komme tilbake til skjermen Innstillinger.

Trykk på tid-ikonet for å gå til innstilling av tid:

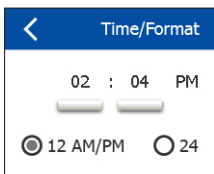

Her du kan endre tid og tidsformat (AM/PM eller 24-timers visning). Når du har utført de nødvendige endringene, trykker du på pil tilbake for å komme tilbake til skjermen Innstillinger.

INSTALLASJON

RPT-20T er beregnet for montering i en veggboкс. Rompanelet skal monteres på vegg ca. 1,5 m over gulv og slik at luften kan sirkulere fritt omkring det. Unngå trekk og direkte sollys eller andre varmekilder.

Bunnplaten er utstyrt med flere skruehull. Bruk boremalen for å bore hull (se fig. 7). Bunnplaten skal festes med minst to skruer, trukket til med et moment på maks. 0,8 Nm.

MODBUS-TILKOBLING

Du kan koble RPT-20T rompanel til en OJ GreenZone™ Module med en Modbus-kabel. Modbus-kabelen kan kobles til RPT-20T rompanel via en RJ12 6P4C-plugg eller fire enkeltleder skrueterminaler. Det gjør ingen forskjell for funksjonaliteten eller betjeningen om du bruker RJ12 6P4C-plugg eller skrueterminaler.

Modbus RJ12 6P4C

Koble Modbus-kabel til en Modbus-følerinngang på OJ GreenZone™ Module og til RJ12 6P4C-inngang på RPT-20T (se fig. 3).

Modbus-skrueterminaler

Koble Modbus-kabel til en Modbus-følerinngang på OJ GreenZone™ Module og til tilsvarende skrueterminaler på RPT-20T (se fig. 4).

RJ12	Skrue-terminaler
1	+24V
2	GND (Jord)
3	Bus "B"
4	Bus "A"
5	+24V
6	GND (Jord)

FØLERTILKOBLING

To følere kan kobles til RPT-20T. RPT-20T har to kanaler med +24 V utgang og 0-10 V inngang (se fig. 5 og 6).

Føler	Skrueterminaler
1 - VCC	+24V out (CH1)
1 - Out	0-10V in (CH1)
1 - GND	GND (CH1)
2 - VCC	+24V out (CH2)
2 - Out	0-10V in (CH2)
2 - GND	GND (CH2)

TEKNISKE DATA

Nettspenning	24 V DC \pm 10 %
Kabeldimensjoner	10 x maks. 0,75 mm ²
Relativ fuktighet	0-95 % (ikke kondenserende)
Driftstemperatur	-10 / +40 °C
Kapslingsklasse	IP21 (EN 60529)
Tilkobling	1 stk. RJ12 6P4C, 10 x skrueterminaler
Mål	82 x 82 x 41 mm (se fig. 2)
Monteringsdybde	22 mm
Maks. effektforbruk	775 mW
Standby-strømforbruk	500 mW

SERVICE OG VEDLIKEHOLD

RPT-20T rompanel inneholder ingen deler som trenger service eller vedlikehold. Kontakt din leverandør i tilfelle av problemer.

OJ kan ikke ta på seg ansvar for eventuelle feil i kataloger, brosjyrer og annet trykt materiale. OJ forbeholder seg retten til å gjøre endringer på produktene uten forutgående varsel. Dette gjelder også produkter som allerede er bestilt så lenge disse endringene kan utføres uten at det medfører endringer i spesifikasjoner som allerede er avtalt. Alle varemerker i dette materialet tilhører respektive selskaper. OJ og logotypen til OJ er varemerker som tilhører OJ Electronics A/S. Ettertrykk forbudt.

AVHENDING OG MILJØBESKYTTELSE

Vær med på å beskytte miljøet ved å avhende emballasje og overflødige produkter på en ansvarlig måte for å verne miljøet.



Produkter merket med dette symbolet må ikke avhendes sammen med husholdningsavfall, men må leveres til en avfallsinnsamlingsordning i overensstemmelse med gjeldende lokalt regelverk.

CE-MERKING

OJ Electronics A/S erklærer herved at produktet samsvarer med følgende Europaparlamentsdirektiver:

EMC - elektromagnetisk kompatibilitet: 2004/108/EU

RoHS - begrensning av bruk av visse farlige stoffer:
2011/65/EU

Benyttede standarder

EN 61000-6-2 og EN 61000-6-3 Elektromagnetisk kompatibilitet (EMC).



RPT-20T

Instruktion
Dansk



FIGURLISTE

Følgende figurer er placeret bagerst i vejledningen:

Fig. 1: Afmontering af frontdækslet

Fig. 2: Klemmeoversigt

Fig. 3: Tilslutning af Modbus ved hjælp af RJ12 6P4C stik

Fig. 4: Tilslutning af Modbus ved hjælp af skrueterminaler

Fig. 5: Tilslutning af en sensor til kanal 1

Fig. 6: Tilslutning af en sensor til kanal 2

Fig. 7: Boreskabelon

INTRODUKTION

RPT-20T er et rumpanel med touchscreen og en brugervenlig grafisk brugerflade specielt udviklet til styring af ventilationen i et enkelt værelse. Rumpanelet kommunikerer med et OJ GreenZone™ Module via en Modbus-interface, hvilket sikrer nem installation, høj komfort og lavt energiforbrug.

RPT-20T rumpanelet har en indbygget temperaturføler og to kanaler til tilslutning af følere med 0-10 VDC udgang, hvilket gør det nemt at tilslutte en række rumfølere.

PRODUKTPROGRAM

Type	Produkt
RPT-20T	2" rumpanel med temperaturføler

BETJENING

Hvis screensaveren er aktiv, trykkes på skærmen én gang for at få adgang til hovedskærmen.

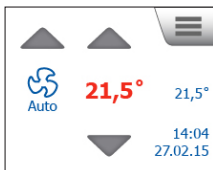

Dette skærmbillede giver adgang til grundlæggende funktioner såsom ventilatorhastighed, temperatur og opsætning. Tid og dato vises også på skærmen. Hvis en alarm er blevet aktiveret, vil en lille alarmklokke blive vist på skærmen. Denne hurtigvejledning indeholder kun et par grundlæggende opsætningsinstruktioner. En fuldstændig vejledning findes online på www.ojelectronics.com.

VENTILATORHASTIGHED

Der kan vælges mellem fire foruddefinerede ventilatorhastigheder: Auto, Lav, Høj og Off. I Auto følger RPT-20T et foruddefineret program. I Lav tilsidesættes det foruddefinerede program, og ventilatoren kører med lav hastighed i et givet tidsrum (standard = 60 minutter). I Høj tilsidesættes det foruddefinerede program, og ventilatoren kører med høj hastighed i et givet tidsrum (standard = 60 minutter). I Off står ventilatoren helt stille, indtil ventilatorhastigheden igen ændres.

Hvis planlægningsfunktionen er deaktiveret, forbliver ventilatoren i den brugervalgte ventilatorhastighedsmodus.

TEMPERATUR

Temperatursetpunktet kan hæves eller sænkes inden for et forudindstillet område. Den nye temperatur vil forblive aktiv, indtil den næste event ændrer programmet.

OPSÆTNING

Hvis RPT-20T anvendes sammen med en OJ GreenZone™ Master, indstilles alle parametre via OJ GreenZone™ Masteren, og der vises ikke et menuikon på skærmen. Hvis RPT-20T anvendes uden en OJ GreenZone™ Master, er der adgang til menuen fra hovedskærmen.

Bemærk, at kun dato og tid kan ændres uden brug af en PIN-kode. Tryk først på menuikonet i øverste højre hjørne af skærmen. Følgende skærmbillede vises:

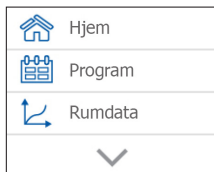

HJEM



Tryk på dette ikon for at vende tilbage til hovedskærmen.

PROGRAM



Her kan et ugentligt program for ventilatorhastighed og temperatur indstilles.

RUMDATA



Giver et overblik over forskellige følerdata f.eks. temperatur, set-punkter, PIR-status og status for vindueskontakt.

Tryk på pil ned for at få adgang til den næste opsætnings-skærm:

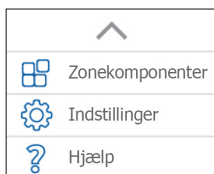

ZONEKOMPONENTER



Her vises status for alle komponenterne i den aktuelle zone. Hvis en alarm er blevet aktiveret, vises alarmkoden her, og et alarmsymbol (en rød klokke) vises på hovedskærmen.

INDSTILLINGER



Her kan forskellige parametre for rumpanelet, herunder dato, tid, sprog etc., indstilles.

HJÆLP



Viser en QR-kode på skærmen, som kan bruges til at få hjælp.

DATO OG TID

Tryk på ikonet Indstillinger. Skærbilledet Indstillinger vises:

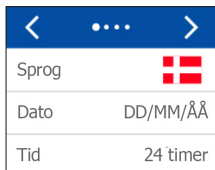

Tryk på ikonet Dato for at få adgang til datoindstillingerne:

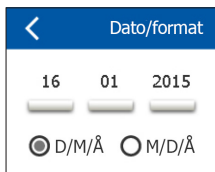

Her kan dato og datoformatet ændres (D/M/Å eller M/D/Å). Når de nødvendige ændringer er foretaget, trykkes på pil tilbage for at vende tilbage til skærbilledet Indstillinger.

Tryk på ikonet Tid for at få adgang til tidsindstillingerne:

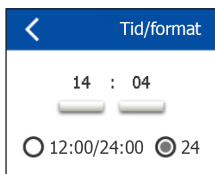

Her kan tid og tidsformatet ændres (12- eller 24-timers visning). Når de nødvendige ændringer er foretaget, trykkes på pil tilbage for at vende tilbage til skærbilledet Indstillinger.

INSTALLATION

RPT-20T er beregnet til at blive monteret i en vægdåse. Rumpanelet skal monteres på væggen ca. 1,5 m over gulvet, således at der er fri luftcirkulation omkring det. Undgå træk og direkte sollys eller andre varmekilder.

Bundpladen er forsynet med flere skruehuller. Brug boreskabelonen som hjælp (se fig. 7). Bundpladen skal fastgøres med mindst to skruer, som spændes med et moment på maks. 0,8 Nm.

MODBUS-TILSLUTNING

RPT-20T rumpanelet kan tilsluttes et OJ GreenZone™ Module ved hjælp af et Modbus-kabel. Modbus-kablet kan tilsluttes RPT-20T rumpanelet via et RJ12 6P4C stik eller fire single-wire skrueterminaler. Det har ingen indflydelse på tilgængelige funktioner eller betjeningen, om der anvendes et RJ12 6P4C stik eller skrueterminaler.

Modbus RJ12 6P4C

Tilslut Modbus-kablet til en Modbus-følerport på OJ GreenZone™ Module og til RJ12 6P4C porten på RPT-20T (se fig. 3).

Modbus-skrueterminaler

Tilslut Modbus-kablet til en Modbus-følerport på OJ GreenZone™ Module og til de tilsvarende skrueterminaler på RPT-20T (se fig. 3).

RJ12	Skrueterminaler
1	+24V
2	GND (Jord)
3	Bus "B"
4	Bus "A"
5	+24V
6	GND (Jord)

TILSLUTNING AF FØLER

Der kan tilsluttes to følere til RPT-20T. RPT-20T har to kanaler med +24 V udgang og 0-10 V indgang (se fig. 5 og 6).

Føler	Skrueterminaler
1 - VCC	+24V out (CH1)
1 - Out	0-10V in (CH1)
1 - GND	GND (CH1)
2 - VCC	+24V out (CH2)
2 - Out	0-10V in (CH2)
2 - GND	GND (CH2)

TEKNISKE DATA

Forsyningsspænding	24 VDC +/- 10 %
Kabeldimensioner	10 x maks. 0,75 mm ²
Relativ fugtighed	0-95 % (ikke-kondenserende)
Driftstemperatur	-10/+40 °C
Kapslingsklasse	IP21 (EN 60529)
Stik	1 x RJ12 6P4C, 10 x skrueterminaler
Dimensioner	82x82x41 mm (se fig. 2)
Monteringsdybde	22 mm
Maks. strømforbrug	775 mW
Standbystrømforbrug	500 mW

SERVICE OG VEDLIGEHOLDELSE

RPT-20T rumpanel indeholder ingen dele, der kræver service eller vedligeholdelse. Kontakt din leverandør i tilfælde af problemer.

OJ påtager sig intet ansvar for mulige fejl i kataloger, brochurer og andet trykt materiale. OJ forbeholder sig ret til uden forudgående varsel at foretage ændringer i sine produkter, herunder i produkter, som allerede er i ordre, såfremt dette kan ske uden at ændre allerede aftalte specifikationer. Alle varemærker i dette materiale tilhører de respektive virksomheder. OJ og OJ logoet er varemærker tilhørende OJ Electronics A/S. Alle rettigheder forbeholdes.

BORTSKAFFELSE OG MILJØBESKYTTELSE

Hjælp med at beskytte miljøet ved at bortskaffe emballage og brugte produkter på en miljørigtig måde.



Produkter med dette mærke må ikke bortskaffes som almindeligt husholdningsaffald, men skal indsamles særskilt i henhold til gældende lokale regler.

CE-MÆRKNING

OJ Electronics A/S erklærer under ansvar, at dette produkt opfylder følgende direktiver fra det europæiske parlament.

EMC - electromagnetic compatibility: 2004/108/EU

RoHS - restriction of the use of certain hazardous substances: 2011/65/EU

Benyttede standarder

EN 61000-6-2 og EN 61000-6-3 Elektromagnetisk kompatibilitet (EMC)

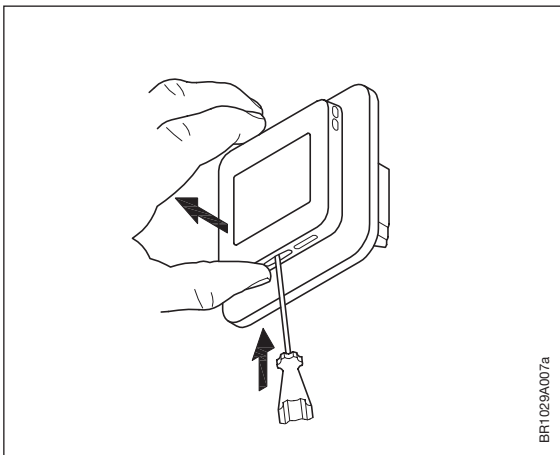

BR1029A007a

Fig. 1 Removing the front cover

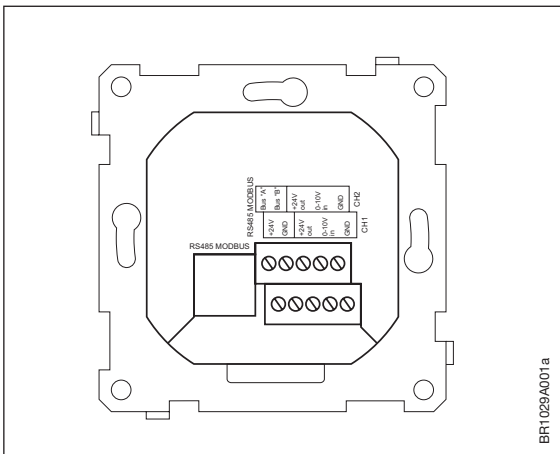

BR1029A001a

Fig. 2 Terminal overview

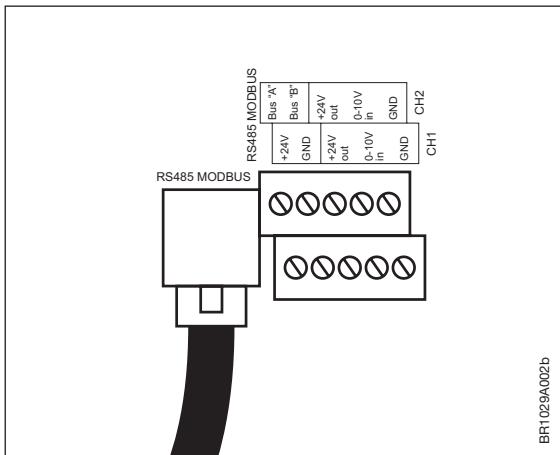

Fig. 3 Connecting Modbus using RJ12 6P4C

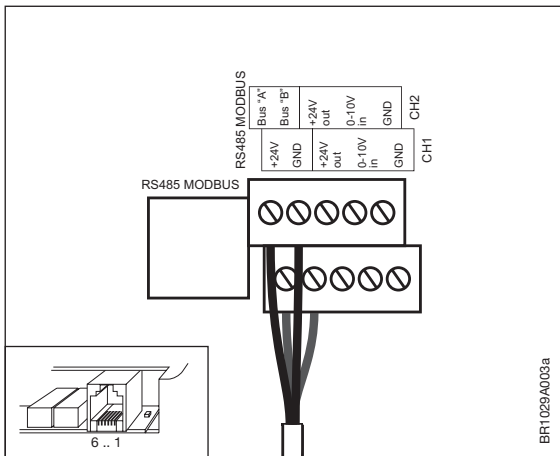
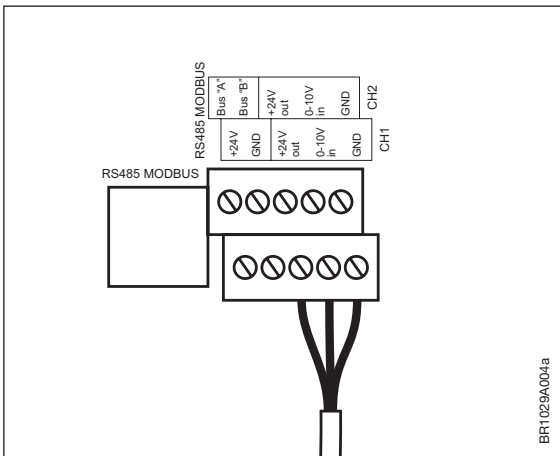
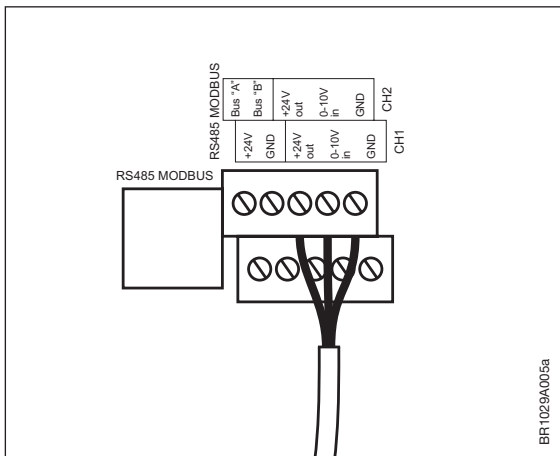

Fig. 4 Connecting Modbus using screw terminals



BR1029A004a

Fig. 5 Connecting sensor to Channel 1



BR1029A005a

Fig. 6 Connecting sensor to Channel 2

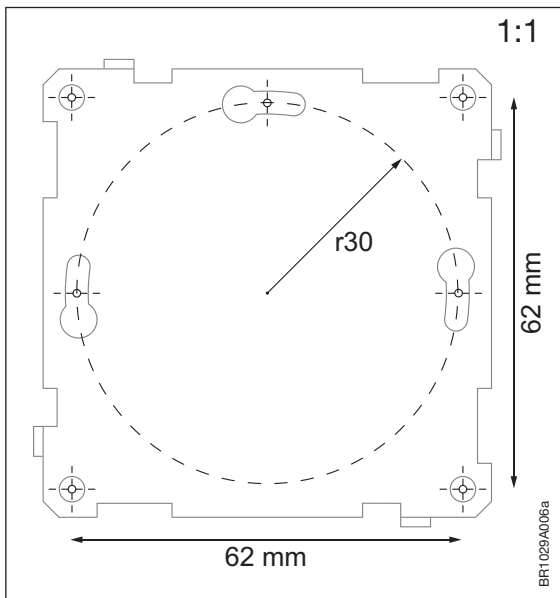

Fig. 7 Drill template



OJ ELECTRONICS A/S

Stenager 13B · DK-6400 Sønderborg

Tel.: +45 73 12 13 14 · Fax +45 73 12 13 13

oj@ojelectronics.com · www.ojelectronics.com